

ENTRE/MATIC



DYNACO M2 POWER

Push-Pull
gear driven technology



porte extérieure

www.dynacodoor.com

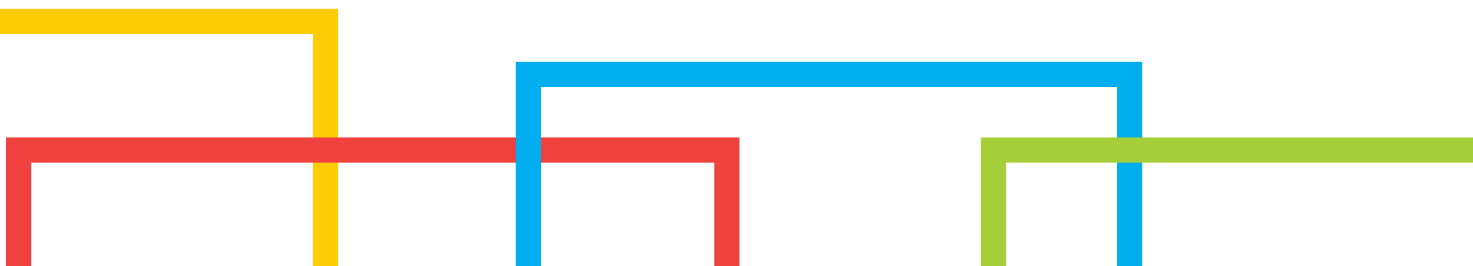

DYNACO M2 POWER

La Dynaco M2 Power est spécifiquement développée pour les applications extérieures de taille moyenne à usage intensif. Elle protège votre installation contre le vent, la pluie, la neige, la poussière et les températures extrêmes.

Sa vitesse d'ouverture et son étanchéité supérieure améliorent votre trafic et augmentent le confort du personnel, le contrôle de l'environnement et les économies d'énergie. Autoréparable, la Dynaco M2 Power se réinsère automatiquement après collision du tablier.

- **VITESSE D'OUVERTURE ÉLEVÉE:**
Jusque 2,4 m/s, suivant les dimensions.
Vitesse de fermeture: 1,2 m/s.
- **TECHNOLOGIE BREVETÉE "PUSH-PULL":**
Système d'entraînement unique.
- **ÉTANCHÉITÉ SUPÉRIEURE, RÉSISTANT AU VENT:**
Glissières brevetées. Sans latte ni brosse.
Jusque classe 4 de résistance au vent.
- **ACCIDENTABLE SANS DÉGÂT, AUTORÉPARABLE SANS INTERVENTION:**
Le tablier se réinsère automatiquement après collision.
Sans frais de réparation ni interruption de production.
- **SÉCURITÉ DES UTILISATEURS:**
Tablier flexible sans élément rigide.
- **CONFORT D'USAGE:**
Détecteur DYNACO de bas de porte sans fil.
- **SYSTÈME D'ENTRAÎNEMENT AVANCÉ:**
Moteur piloté par un variateur de fréquence et codeur absolu pour fonctionnement aisé et fiable.
Peu d'éléments d'usure.
- **COFFRET DYNALOGIC:**
Coffret à autodiagnostic, simple à utiliser.
- **CONFORME EN13241-1**

Sécurité



Technologie d'entraînement "PUSH-PULL"^{PT}

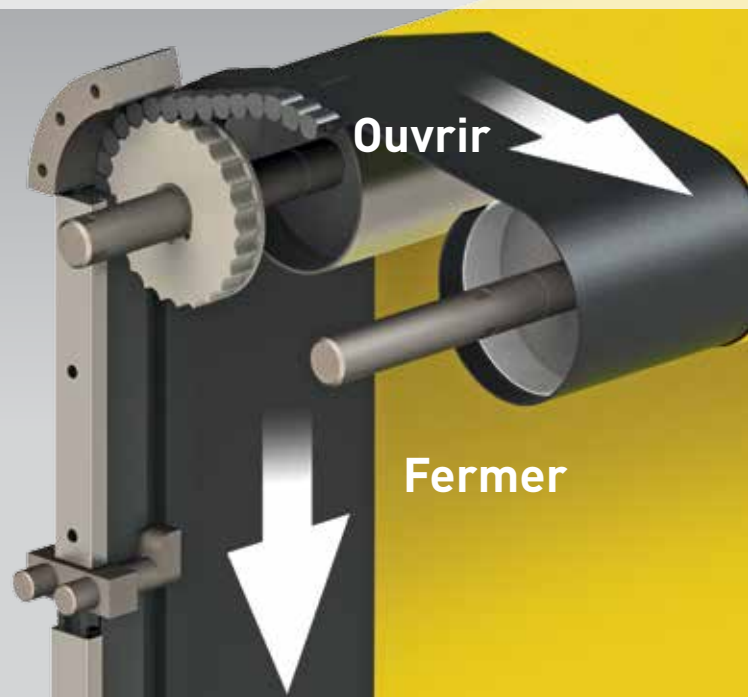











NORMES EN13241-1			
Norme	Réf.	Test suiv.	Résultat
Étanchéité à l'eau	EN 12425	EN 12489	Classe 2
Pression de vent	EN 12424	EN 12444	Classe 3*
Perméabilité à l'air	EN 12426	EN 12427	Classe 1**
Sécurité d'ouverture	EN 12453	EN 12445	Conforme
Résistance mécanique	EN 12604	EN 12605	Conforme
Forces opératoires	EN 12604	EN 12605	Conforme
Transmission thermique	EN 12428	EN 12428	6,02 W/m ² K
Performance (cycles)	EN 12604	EN 12605	1.000.000

* la classe indiquée pour la résistance au vent est valable pour les dimensions maximales. Pour des portes jusque L 4.000mm x H 5.500mm: classe 4

** Valable pour une porte de 3500 x 3500mm

CARACTÉRISTIQUES

Dimensions max.	L 5.500 mm x H 5.500 mm
Vitesse d'ouverture Vitesse fermeture	Jusqu'à 2,4 m/s 1,2 m/s
Structure	Acier galvanisé: 80 x 40 x 3 mm Option: acier inoxydable
Tambour	Acier - Ø 102 x 2 mm.
Glissières	Polyéthylène renforcé (PE-UHMW1000) sur ressorts. Renforcées sur 300mm.
Moteur	4 pôles, sans frein Puissance: 1,5 kW Degré de protection: IP 65
Coffret de commande	DYNALOGIC équipé de: disjoncteur, sectionneur général, temporisation réglable, bouton poussoir ouverture-reset et arrêt d'urgence. Indice de protection: IP54. Variateur de fréquence.
Détecteurs standard	Barrage infrarouge: 300 mm du sol. Barre palpeuse sans fil.(WDD)
Alimentation Fréquence	Monophasé 230V - 18 A Fréquence: 50-60 Hz
Couleurs comparables à:	Jaune RAL1003  Vert RAL6005  Orange RAL2004  Gris RAL7035  Rouge RAL3000  Blanc RAL9010  Bleu RAL5002  Noir RAL9005 
[Déviation possible. Des échantillons sont disponibles sur demande]	

Glissières renforcées



Vue de la glissière et du cordon d'entraînement latéral

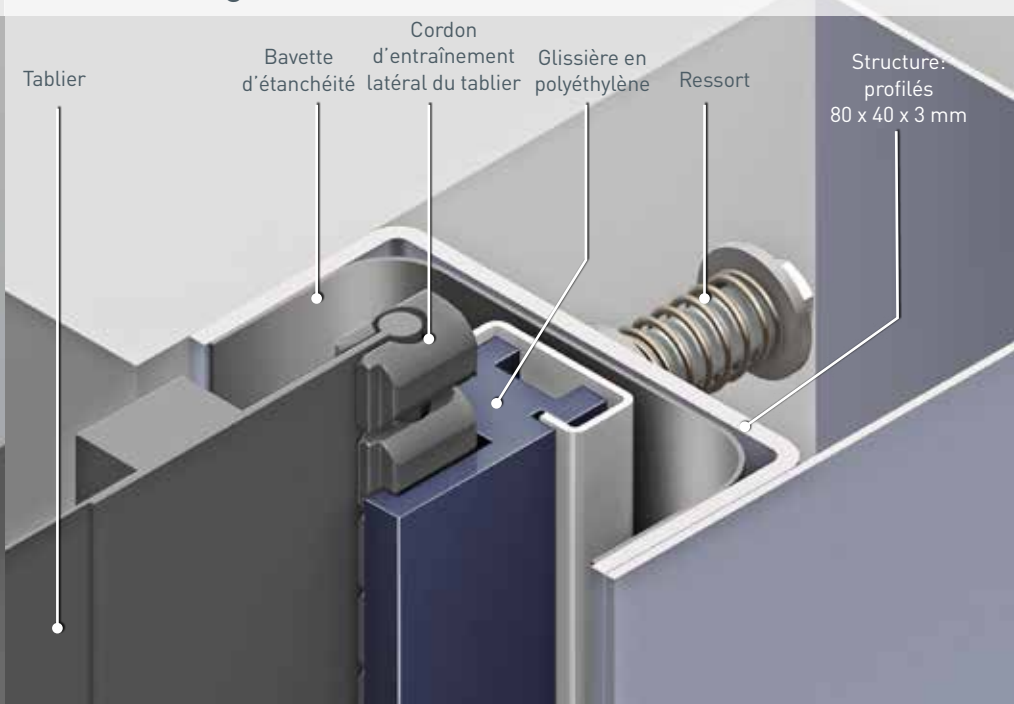

Dimensions et exigences d'installation Dynaco M2 Power

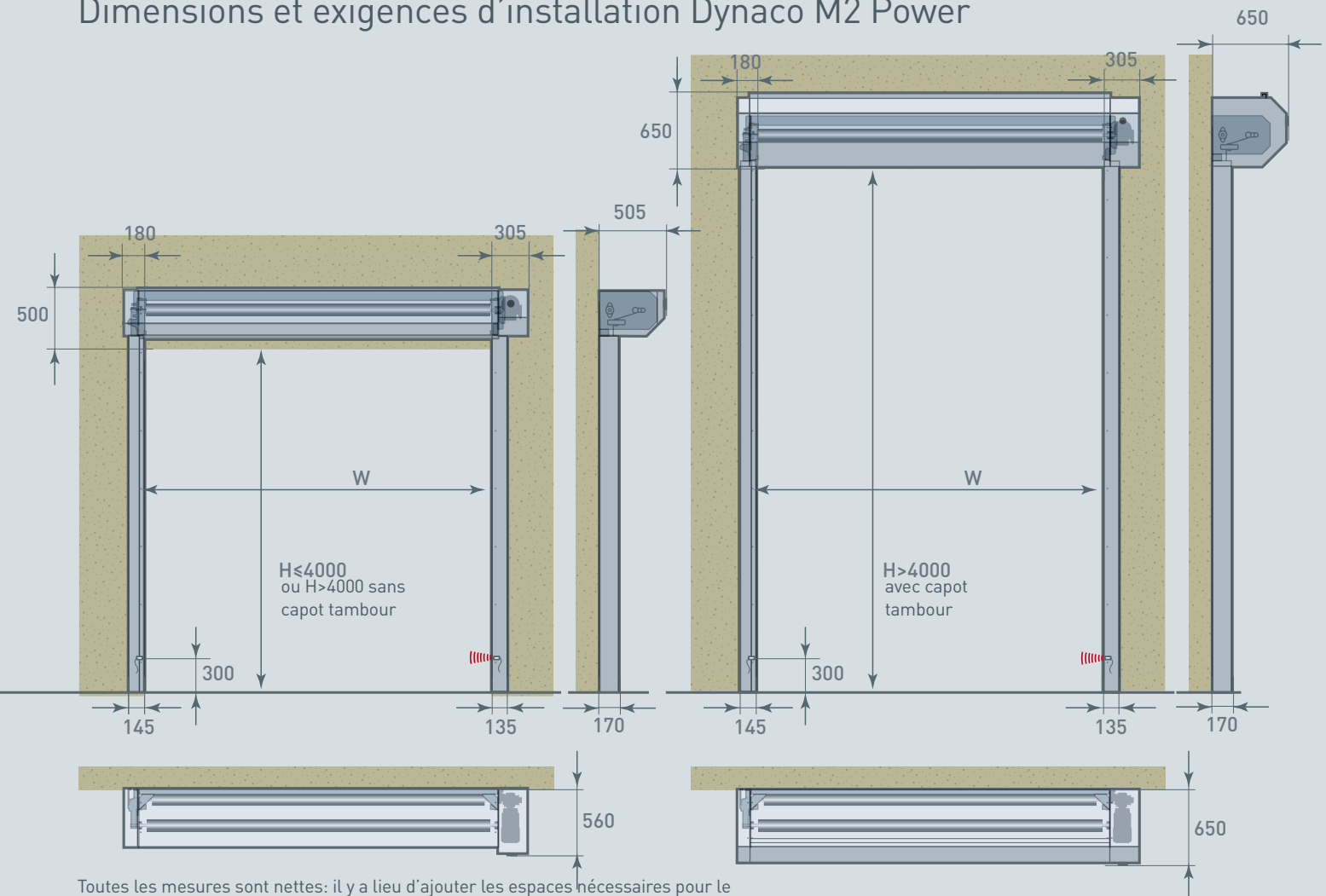

Toutes les mesures sont nettes: il y a lieu d'ajouter les espaces nécessaires pour le montage et la maintenance.

REMARQUE: en fonction de l'analyse de risque de l'environnement, des boutons poussoirs, détecteurs et capotages additionnels peuvent être nécessaires.

© Tous droits réservés par Entrematic Group AB - 2017

Les produits Dynaco sont protégés par des brevets internationaux. Dans le cadre de sa politique de développement continu des produits, Entrematic Belgium NV se réserve le droit de changer les caractéristiques de ses produits ou des composants sans avis antérieur.

Avertissement:

Pour un usage correct de nos produits, voir les manuels d'utilisation.

Tout ce qui est indiqué dans cette brochure n'est valable que sous les conditions d'utilisation indiquées dans le manuel et à condition que la porte ait été installée et maintenue correctement et ne soit pas soumise à des abus ou à des négligences.

ENTRE/MATIC BELGIUM NV
 Waverstraat 21
 B-9310 Moorsel-Aalst (Belgium)
 Tel. +32 53 72 98 98
 Fax. +32 53 72 98 50
 info.dynaco.eu@entrematic.com
 www.dynacodoor.com

ENTRE/MATIC